

niceboy®

HIVE PODS 3 PRO

User Manual / Bluetooth Earphones

CZ

SK

EN

DE

HU

HR

PL

SL

RO

RU

OBSAH BALENÍ

Sluchátka Niceboy HIVE Pods 3 Pro

Nabíjecí box

Náhradní nástavce do uší

Nabíjecí USB-C kabel

Manuál

POPIS PRODUKTU

1. Multifunkční dotykové tlačítko
2. LED dioda
3. Mikrofon
4. Vstup pro nabíjení
5. LED indikátor nabíjení
6. Nabíjecí USB-C port

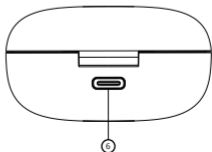
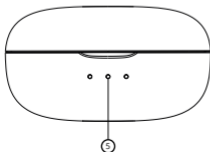
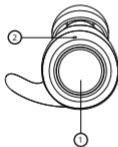

PRVNÍ SPUŠTĚNÍ A PÁROVÁNÍ

1. Vyměňte obě sluchátka z balení a odstraňte nálepky chránící nabíjecí piny (4) na sluchátkách.
2. Vložte obě sluchátka do nabíjecího boxu a nechte je nabít. V průběhu nabíjení svítí LED indikátor červeně, po úplném nabití dioda zhasne.
3. Vyměňte sluchátka z boxu. Sama se zapnou a spárují se k sobě navzájem.
4. Poté, co začne LED dioda na jednom ze sluchátek (2) blikat modře, jsou sluchátka připravena k připojení k Bluetooth zařízení.
5. Ve svém zařízení otevřete nastavení Bluetooth a v seznamu dostupných zařízení vyhledejte „Niceboy HIVE Pods 3 Pro“.
6. Úspěšné párování ohlásí akustická výzva a LED diody (2) zhasnou.

Při opětovném připojení k již jednou spárovanému zařízení stačí pouze sluchátka vyjmout z boxu. Automaticky se zapnou a k zařízení připojí.

ZAPÍNÁNÍ A VYPÍNÁNÍ

Pro zapnutí stačí vyjmout sluchátka z nabíjecího boxu, případně manuálně sluchátka zapnete dlouhým stiskem obou multifunkčních tlačítek.

Pro vypnutí stačí vložit sluchátka do nabíjecího boxu. Sama se vypnou a odpojí od vašeho zařízení. Sluchátka jsou v boxu správně uložena, když se dioda (2) rozsvítí červeně. Jsou-li sluchátka nabita na 100%, dioda zhasne. Sluchátka rovněž vypnete dlouhým stiskem obou multifunkčních tlačítek na cca 4s. Sluchátka se sama vypnou po 5 minutách nečinnosti z důvodu úspory energie.

MULTIFUNKČNÍ TLAČÍTKO - ZÁKLADNÍ OVLÁDÁNÍ

Jeden stisk libovolného - přehrávání/pauza, přijetí/ukončení hovoru

Dvojitý stisk pravého tlačítka - zvýšení hlasitosti o jeden stupeň

Dvojitý stisk levého tlačítka - snížení hlasitosti o jeden stupeň

Dlouhý stisk pravého tlačítka 2 sekundy - další skladba, odmítnutí hovoru

Dlouhý stisk levého tlačítka 2 sekundy - předchozí skladba, odmítnutí hovoru
Trojitý stisk pravého tlačítka - zapnutí/vypnutí gamingového módu
Trojitý stisk levého tlačítka - aktivace hlasového asistenta Siri / Google Assistant

GAMINGOVÝ MÓD

Sluchátka jsou vybavena gamingovým módem s velmi krátkým zpožděním zvuku. Gamingový mód aktivujete trojitým krátkým stiskem pravého multifunkčního tlačítka. V tomto módu je nutné počítat s vyšší spotřebou energie.

NABÍJENÍ NABÍJECÍHO BOXU

Před prvním použitím sluchátek doporučujeme baterii plně nabít. K nabíjení sluchátek použijte přiložený USB-C kabel a libovolný síťový adaptér - napětí a proud 5V/1A, nebo USB port v PC, Powerbance apod. Připojte nabíjecí kabel do USB-C portu (6) nabíjecího boxu. V průběhu nabíjení diody (5) blikají, po úplném nabití se rozsvítí na 10 minut a pak zhasnou. Pro bezdrátové nabíjení lze využít libovolnou bezdrátovou nabíječku s Qi certifikací.

TOVÁRNÍ NASTAVENÍ

1. Odpojte a odeberte sluchátka ze všech dosud spárovaných zařízení.
2. Ujistěte se, že se obě sluchátka dobíjejí. Na dobu 10 sekund stiskněte obě sluchátka, dokud nezabliká modrá a červená kontrolka, což znamená, že byl reset úspěšný.

SPECIFIKACE

Bluetooth:	5.0
Podporované profily Bluetooth:	HFP,HSP,A2DP,AVRCP
Podporované kodeky:	AAC, SBC
Stupeň krytí:	IP55
Dosah přenosu:	10m
Frekvence:	20Hz-20kHz
Impedance:	16Ω
Citlivost:	94db ± 3dB
Reproduktor:	6mm
Kapacita baterie sluchátek:	2x 50mAh
Kapacita baterie nabíjecího boxu:	470mAh

Manuál ke stažení v elektronické podobě najdete na www.niceboy.eu v sekci podpora. Tímto RTB Media s.r.o. prohlašuje, že typ rádiového zařízení HIVE PODS 3 PRO je v souladu se směrnicí 2014/53/EU, 2014/30/EU, 2014/35/EU a 2011/65/EU. Úplné znění EU prohlášení o shodě je k dispozici na těchto internetových stránkách: <https://niceboy.eu/cs/podpora/prohlaseni-o-shode-mM38CtmYvX693lHwvu4CWpk3vJGrvnC>

INFORMACE PRO UŽIVATELE K LIKVIDACI ELEKTRICKÝCH A ELEKTRONICKÝCH ZAŘÍZENÍ (DOMÁCNOSTI)



Uvedený symbol na výrobku nebo v průvodní dokumentaci znamená, že použité elektrické nebo elektronické výrobky nesmí být likvidovány společně s komunálním odpadem. Za účelem správné likvidace výrobku jej odevzdejte na určených sběrných místech, kde budou přijata zdarma. Správnou likvidací tohoto produktu pomůžete zachovat cenné přírodní zdroje a napomáhá prevenci

potenciálních negativních dopadů na životní prostředí a lidské zdraví, což by mohly být důsledky nesprávné likvidace odpadů. Další podrobnosti si vyžádejte od místního úřadu nebo nejbližšího sběrného místa. Při nesprávné likvidaci tohoto druhu odpadu mohou být v souladu s národními předpisy uděleny pokuty. Informace pro uživatele k likvidaci elektrických a elektronických zařízení

(firemní a podnikové použití).

Za účelem správné likvidace elektrických a elektronických zařízení pro firemní a podnikové použití se obraťte na výrobce nebo dovozce tohoto výrobku. Ten vám poskytne informace o způsobech likvidace výrobku a v závislosti na datu uvedení elektrozařízení na trh vám sdělí, kdo má povinnost financovat likvidaci tohoto elektrozařízení. Informace k likvidaci v ostatních zemích mimo Evropskou unii. Výše uvedený symbol je platný pouze v zemích Evropské unie. Pro správnou likvidaci elektrických a elektronických zařízení si vyžádejte podrobné informace u Vašich úřadů nebo prodejce zařízení.

OBSAH BALENIA

Slúchadlá Niceboy HIVE Pods 3 Pro

Nabíjací box

Náhradné nadstavce do uší

Nabíjací USB-C kábel

Návod

OPIS VÝROBKU

1. Multifunkčné dotykové tlačidlo
2. LED dióda
3. Mikrofón
4. Vstup na nabíjanie
5. LED indikátor nabíjania
6. Nabíjací USB-C port

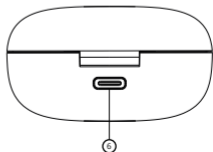
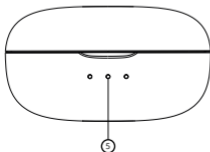
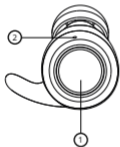

PRVÉ SPUSTENIE A PÁROVANIE

1. Vyberte obe slúchadlá z balenia a odstráňte nálepky chrániace nabíjacie piny (4) na slúchadlách.
2. Vložte obe slúchadlá do nabíjacieho boxu a nechajte ich nabíť. V priebehu nabíjania svieti LED indikátor načerveno, po úplnom nabití dióda zhasne.
3. Vyberte slúchadlá z boxu. Automaticky sa zapnú a vzájomne sa spárujú.
4. Potom, ako začne LED dióda na jednom zo slúchadiel (2) blikať namodro, sú slúchadlá pripravené na pripojenie k Bluetooth zariadeniu.
5. Vo svojom zariadení otvorte nastavenie Bluetooth a v zozname dostupných zariadení vyhľadajte „Niceboy HIVE Pods 3 Pro“.
6. Úspešné spárovanie ohlási akustická výzva a LED diódy (2) zhasnú.

Pri opätovnom pripojení k zariadeniu, ktoré už bolo raz spárované, stačí iba slúchadlá vybrať z boxu. Automaticky sa zapnú a k zariadeniu sa pripoja.

ZAPÍNANIE A VYPÍNANIE

Na zapnutie stačí vybrať slúchadlá z nabíjacieho boxu, prípadne ich manuálne zapnúť dlhým stlačením obidvoch multifunkčných tlačidiel. Na vypnutie stačí vložiť slúchadlá do nabíjacieho boxu. Sami sa vypnú a odpoja od vášho zariadenia. Slúchadlá sú v boxe správne uložené, ak sa dióda (2) rozsvieti načerveno. Ak sú slúchadlá nabité na 100 %, dióda zhasne. Slúchadlá tiež vypnete dlhým stlačením obidvoch multifunkčných tlačidiel na cca 4 sekundy. Slúchadlá sa sami vypnú po 5 minútach nečinnosti z dôvodu úspory energie.

MULTIFUNKČNÉ TLAČIDLO - ZÁKLADNÉ OVLÁDANIE

Jedno stlačenie ľubovoľného tlačidla – prehrávanie/pauza,
prijatie/ukončenie hovoru

Dvojité stlačenie pravého tlačidla – zvýšenie hlasitosti o jeden stupeň

Dvojité stlačenie ľavého tlačidla – zníženie hlasitosti o jeden stupeň

Dlhé stlačenie praveho tlačidla na 2 sekundy – ďalšia skladba,
odmietnutie hovoru

Dlhé stlačenie ľavého tlačidla na 2 sekundy – predchádzajúca skladba,
odmietnutie hovoru

Trojité stlačenie praveho tlačidla – zapnutie/vypnutie gamingového módu

Trojité stlačenie ľavého tlačidla – aktivácia hlasového asistenta Siri/Google
Assistant

GAMINGOVÝ MÓD

Slúchadlá sú vybavené gamingovým módom s veľmi krátkym oneskorením zvuku. Gamingový mód aktivujete trojitým krátkym stlačením praveho multifunkčného tlačidla. V tomto móde je nutné počítať s vyššou spotrebou energie.

NABÍJANIE NABÍJACIEHO BOXU

Pred prvým použitím slúchadiel odporúčame batériu úplne nabiť. Na nabíjanie slúchadiel používajte priložený USB-C kábel a ľubovoľný sieťový adaptér – napätie a prúd 5 V/1 A, alebo USB port v PC, powerbanke a pod. Pripojte nabíjací kábel do USB-C portu (6) nabíjacieho boxu. V priebehu nabíjania diódy (5) blikajú, po úplnom nabití sa rozsvietia na 10 minút a potom zhasnú. Na bezdrôtové nabíjanie je možné použiť ľubovoľnú bezdrôtovú nabíjačku s Qi certifikáciou.

TOVÁRENSKÉ NASTAVENIE

1. Odpojte a odoberte slúchadlá zo všetkých doteraz spárovaných zariadení.
2. Uistite sa, že sa obidve slúchadlá nabíjajú. Počas nabíjania podržte prst na každom slúchadle na 10 sekúnd, kým nezačne blikať modrý a červený indikátor, čo znamená, že sa úspešne vykonal RESET/nastavenie.

ŠPECIFIKÁCIA

Bluetooth:	5.0
Podporované profily Bluetooth:	HFP, HSP, A2DP, AVRCP
Podporované kodeky:	AAC, SBC
Stupeň krytia:	IP55
Dosah prenosu:	10 m
Frekvencia:	20 Hz – 20 kHz
Impedancia:	16 Ω
Citlivosť:	94 dB ± 3 dB
Reproduktor:	6 mm
Kapacita batérie slúchadiel:	2x 50 mAh
Kapacita batérie nabíjacieho boxu:	470 mAh

Týmto RTB Media s.r.o. vyhlasuje, že typ rádiového zariadenia HIVE PODS 3 PRO je v súlade so smernicou 2014/53/EÚ, 2014/30/EÚ, 2014/35/EÚ a 2011/65/EÚ. Úplné znenie vyhlásenia o zhode EÚ je k dispozícii na týchto internetových stránkach: <https://niceboy.eu/cs/podpora/prohlaseni-o-shode-mM38CtmYvX693lHwu4CWpk3vjGrvnC>

INFORMÁCIE PRE POUŽÍVATEĽOV K LIKVIDÁCII ELEKTRICKÝCH A ELEKTRONICKÝCH ZARIADENÍ (DOMÁCNOSTI)



Uvedený symbol na výrobku alebo v sprievodnej dokumentácii znamená, že použité elektrické alebo elektronické výrobky sa nesmú likvidovať spolu s komunálnym odpadom. S cieľom správnej likvidácie výrobku ho odovzdajte na určených zberných miestach, kde ho prijmú zadarmo. Správnou likvidáciou tohto produktu môžete zachovať cenné prírodné zdroje a prispievate k prevencii potenciálnych negatívnych dopadov na životné prostredie a ľudské zdravie,

čo by mohli byť dôsledky nesprávnej likvidácie odpadov. Ďalšie podrobnosti si vyžiadajte od miestneho úradu alebo najbližšieho zberného miesta. Pri nesprávnej likvidácii tohto druhu odpadu sa môžu v súlade s národnými predpismi udeliť pokuty. Informácie pre používateľov k likvidácii elektrických a elektronických zariadení.

(Firemné a podnikové použitie)

S cieľom správnej likvidácie elektrických a elektronických zariadení pre firemné a podnikové použitie sa obráťte na výrobcu alebo dovozcu tohto výrobku. Ten vám poskytne informácie o spôsoboch likvidácie výrobku a v závislosti od dátumu uvedenia elektrozariadenia na trh vám oznámi, kto má povinnosť financovať likvidáciu tohto elektrozariadenia. Informácie k likvidácii v ostatných krajinách mimo Európskej únie. Vyššie uvedený symbol je platný iba v krajinách Európskej únie. Pre správnu likvidáciu elektrických a elektronických zariadení si vyžiadajte podrobné informácie na vašich úradoch alebo u predajcu zariadenia.

PACKAGE CONTENTS

Niceboy HIVE Pods 3 Pro earphones
Charging box
Spare earbuds
USB-C charging cable
Manual

PRODUCT DESCRIPTION

1. Multi-functional touch button
2. LED
3. Microphone
4. Charging input
5. LED charging indicator
6. USB-C charging port

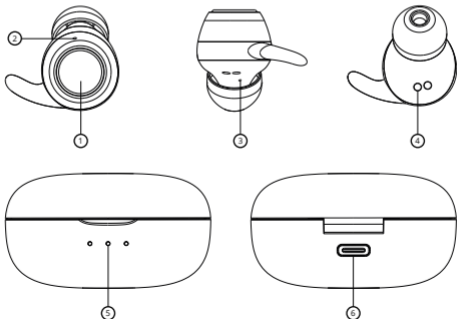

FIRST START-UP AND PAIRING

1. Remove both earphones from the pack and remove the stickers protecting the earphone charging pins (4).
2. Place both earphones in the charging box and let them charge. During charging, the LED indicator glows red and turns off once charging is completed.
3. Remove the earphones from the box. They will switch themselves on and pair with each other automatically.
4. After the LED on one of the headphones (2) starts flashing blue, the headphones are ready to connect to a Bluetooth device.
5. Open Bluetooth settings on your device and search for Niceboy HIVE Pods 3 Pro in the list of available devices.
6. Successful pairing will be announced by an acoustic message and the LEDs (2) will turn off.

To reconnect to a device that has already been paired, simply remove the earphones from the box. They will switch on and connect to the device automatically.

SWITCHING ON AND OFF

To switch the earphones on, simply remove them from the charging box, or manually switch them on by pressing and holding both multi-functional buttons. To switch them off, simply place the earphones in the charging box. They will automatically turn off and disconnect from your device. The earphones are placed correctly in the box when the LED (2) lights up in red. When the earphones are fully charged, the LED turns off. You can also turn off the earphones by pressing and holding both multi-functional buttons for approx.4 s. The earphones turn off after 5 minutes of inactivity to save power.

MULTI-FUNCTIONAL BUTTON - BASIC CONTROLS

One press of either button – play/pause, accept/end call

Double press of the right button – increase volume by one level

Double press of the left button – decrease volume by one level

Press and hold the right button for 2 seconds – next song, reject call

Press and hold the left button for 2 seconds – previous song, reject call

Triple press of the right button – turn gaming mode on/off

Triple press of the left button – activate Siri / Google Assistant

GAMING MODE

The earphones feature gaming mode with very low audio delay.

Activate gaming mode by briefly pressing the right multi-functional button three times.

Note that this mode drains more power.

CHARGING THE CHARGING BOX

Before using the earphones for the first time, we recommend fully charging the battery. Charge the earphones using the enclosed USB-C cable and any 5 V/1 A power adapter or a USB port on a PC, power bank etc. Plug the charging cable into the USB-C port (6) on the charging box. The LEDs (5) flash while the box is charging. Once charging is complete, they will light up for 10 minutes, then turn off. You can also charge the box wirelessly using any wireless charger with Qi certification.

FACTORY SETTINGS

1. Disconnect and remove the headphones from the list of all paired devices.
2. Make sure Both earbuds are in the Charging Case. Meanwhile, hold down on each earbud for 10 seconds until the Blue and Red indicators flashes, which means the RESET has succeeded.

SPECIFICATIONS

Bluetooth:	5.0
Supported Bluetooth profiles:	HFP,HSP,A2DP,AVRCP
Supported codecs:	AAC, SBC
Enclosure rating:	IP55
Transmission range:	10 m
Frequency:	20 Hz-20 kHz
Impedance:	16 Ω
Sensitivity:	94 dB \pm 3 dB
Speaker:	6 mm
Earphone battery capacity:	2x 50 mAh
Charging box battery capacity:	470 mAh

RTB Media s.r.o. hereby declares that the type of radio equipment HIVE PODS 3 PRO complies with Directives 2014/53 / EU, 2014/30 / EU, 2014/35 / EU, and 2011/65 / EU. The full content of EU Declaration of Conformity is available on the following websites: <https://niceboy.eu/cs/podpora/prohlaseni-o-shode-mM38CtmYvX693IHwu4CWpk3vJGrvnC>

USER INFORMATION FOR DISPOSING ELECTRICAL AND ELECTRONIC DEVICES (HOME USE)



This symbol located on a product or in the product's original documentation means that the used electrical or electronic products may not be disposed together with the communal waste. In order to dispose of these products correctly, take them to a designated collection site, where they will be accepted for free. By disposing of a product in this way, you are helping to protect precious natural resources and helping to prevent any potential negative impacts on the environment and human health, which could be the result of incorrect waste disposal.

You may receive more detailed information from your local authority or nearest collection site. According to national regulations, fines may also be given out to anyone who disposes of this type of waste incorrectly. User information for disposing electrical and electronic devices.

(Business and corporate use)

In order to correctly dispose of electrical and electronic devices for business and corporate use, refer to the product's manufacturer or importer. They will provide you with information regarding all disposal methods and, according to the date stated on the electrical or electronic device on the market, they will tell you who is responsible for financing the disposal of this electrical or electronic device. Information regarding disposal processes in other countries outside the EU. The symbol displayed above is only valid for countries within the European Union. For the correct disposal of electrical and electronic devices, request the relevant information from your local authorities or the device seller.

LIEFERUMFANG

In-Ear Kopfhörer Niceboy HIVE Pods
3 Pro
Ladebox
Ersatz-Ohrstöpsel
USB-C-Ladekabel
Anleitung

PRODUKTBESCHREIBUNG

1. Multifunktions-Touch-Taste
2. LED Diode
3. Mikrofon
4. Ladeeingang
5. LED Ladeanzeige
6. USB-C Ladeanschluss

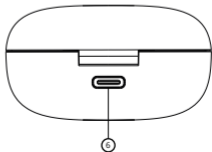
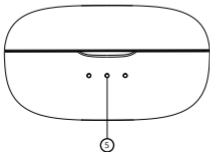
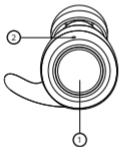

ERSTE INBETRIEBNAHME UND PAIRING

1. Nehmen Sie beide Ohrhörer aus der Verpackung und entfernen Sie die Klebefolien, die sich zum Schutz der Pins (4) auf den Ohrhörern befinden.
2. Legen Sie beide Ohrhörer zum Aufladen in die Ladebox ein. Während des Ladevorgangs leuchte die LED-Anzeige rot, nach der vollständigen Aufladung erlischt die Diode.
3. Entnehmen Sie die Ohrhörer aus der Box. Sie schalten sich selbst ein und verbinden sich miteinander.
4. Nachdem die LED Diode beginnt, an einem der Ohrhörer (2) blau zu blinken, sind die Ohrhörer bereit zur Kopplung mit einem Bluetooth Gerät.
5. Öffnen Sie die Bluetooth Einstellungen Ihres Geräts und wählen Sie im Verzeichnis der verfügbaren Geräte „Niceboy HIVE Pods 3 Pro“ aus.
6. Die erfolgreiche Kopplung wird durch ein akustisches Signal gemeldet und die LED Dioden (2) erlöschen.

Zur wiederholten Verbindung mit einem zuvor bereits einmal gekoppelten Gerät genügt es, die Ohrhörer aus der Box zu entnehmen. Sie schalten sich automatisch ein und verbinden sich mit dem Gerät.

EIN- UND AUSSCHALTEN

Zum Einschalten genügt es, die Ohrhörer aus der Ladebox zu entnehmen, gegebenenfalls schalten Sie die Ohrhörer manuell durch längeres Drücken beider Multifunktionstasten ein. Zum Ausschalten genügt es, die Ohrhörer in die Ladebox einzulegen. Sie schalten von selbst ab und trennen die Verbindung zu Ihrem Gerät. Die Ohrhörer wurden korrekt in die Box eingelegt, wenn die Diode (2) rot aufleuchtet. Wenn die Ohrhörer zu 100% aufgeladen sind, erlischt die Anzeige. Die Ohrhörer können Sie auch durch Drücken beider Multifunktionstasten für ca. 4s ausschalten. Nach 5 Minuten Untätigkeit schalten die Ohrhörer von selbst ab, um Energie zu sparen.

MULTIFUNKTIONSTASTE - BEDIENUNG

Einmaliges Drücken einer beliebigen Taste -
Abspielen/Pause, Annahme/Beenden eines Anrufs

Zweimaliges Drücken der rechten Taste -
Erhöhung der Lautstärke um eine Stufe

Zweimaliges Drücken der linken Taste -
Verringerung der Lautstärke
um eine Stufe

Langes Drücken der rechten Taste für 2 Sekunden -
nächster Titel, Ablehnen eines Anrufes

Langes Drücken der linken Taste für 2 Sekunden -
vorheriger Titel, Ablehnen eines Anrufes

Dreimaliges Drücken der rechten Taste -
Einschalten/Ausschalten des Gaming Mode

Dreimaliges Drücken der linken Taste -
Aktivierung des Sprachassistenten Siri / Google Assistent

GAMING MODE

Die Kopfhörer verfügen über einen Gaming Mode, dieser arbeitet mit einer äußerst kurzen Tonverzögerung. Der Gaming Mode wird durch dreimaliges kurzes Drücken der rechten Multifunktionstaste aktiviert. In diesem Modus muss mit einem höheren Energieverbrauch gerechnet werden.

AUFLADEN DER LADEBOX

Wir empfehlen, die Batterie vor dem ersten Einsatz der Kopfhörer voll aufzuladen. Verwenden Sie zum Aufladen der Kopfhörer das mitgelieferte USB-C Kabel und einen beliebigen Netzadapter - Spannung und Strom 5V/1A, oder einen USB Port des PC, der Powerbank und dergleichen. Verbinden Sie das Ladekabel mit dem USB-C Anschluss (6) der Ladebox. Während des Ladevorgangs blinken die Dioden (5), nach der vollständigen Aufladung leuchten sie für 10 Minuten auf und gehen dann aus. Für das drahtlose Aufladen kann ein beliebige Qi zertifiziertes Ladegerät verwendet werden.

WERKSEINSTELLUNG

1. Trennen Sie die Verbindung der Ohrhörer und entfernen Sie diese Ohrhörer aus dem Verzeichnis aller bisher gekoppelten Geräte.
2. Vergewissern Sie sich, dass sich beide Ohrstöpsel im Ladezustand befinden. Drücken Sie 10 Sekunden lang auf beide Ohrstöpsel, bis die blauen und roten Anzeigen blinken; dies zeigt an, dass das Gerät erfolgreich zurückgesetzt wurde.

SPEZIFIKATION

Bluetooth:	5.0
Unterstützte Bluetooth Profile:	HFP,HSP,A2DP,AVRCP
Unterstützte Codecs:	AAC, SBC
Schutzklasse:	IP55
Übertragungreichweite:	10m
Frequenzen:	20Hz -20kHz
Impedanz:	16Ω
Empfindlichkeit:	94db ± 3dB
Lautsprecher:	6mm
Akku-Kapazität der Ohrhörer:	2x 50mAh
Akku-Kapazität der Ladebox:	470mAh

Hiermit erklärt die Firma RTB Media s.r.o., dass der Typ der Funkanlage HIVE PODS 3 PRO den Richtlinien 2014/53/EU, 2014/30/EU, 2014/35/EU und 2011/65/EU entspricht. Die vollständige Fassung der EU-Konformitätserklärung steht auf den folgenden Websites zur Verfügung: <https://niceboy.eu/cs/podpora/prohlaseni-o-shode-mM38CtmYvX693IHvuu4CWpk3vjGrvnc>

VERBRAUCHERINFORMATIONEN ZUR ENTSORGUNG ELEKTRISCHER UND ELEKTRONISCHER GERÄTE (HAUSHALTE)



Das auf dem Produkt oder in den Begleitunterlagen aufgeführte Symbol bedeutet, dass gebrauchte elektrische oder elektronische Produkte nicht zusammen mit dem Hausmüll entsorgt werden dürfen. Geben Sie das Produkt an den festgelegten Sammelstellen ab, wo es kostenlos angenommen wird, damit es richtig entsorgt wird. Durch die richtige Entsorgung dieses Produkts helfen Sie dabei, wichtige natürliche Ressourcen zu bewahren und potentiellen negativen

Auswirkungen auf die Umwelt und die menschliche Gesundheit, die infolge falscher Abfallentsorgung entstehen können, vorzubeugen. Weitere Details können Sie bei Ihrer örtlichen Behörde oder bei der nächsten Sammelstelle erfahren. Bei falscher Entsorgung dieser Abfallart können in Einklang mit den nationalen Vorschriften Strafen auferlegt werden. Verbraucherinformationen zur Entsorgung elektrischer und elektronischer Geräte.

(Kommerzielle Nutzung – Firmen, Betriebe)

Zwecks der richtigen Entsorgung elektrischer und elektronischer Geräte, die in Firmen und Betrieben genutzt werden, wenden Sie sich an den Hersteller oder den Importeur dieses Produkts. Dieser wird Sie über die Arten der Entsorgung des Produkts informieren und Ihnen in Abhängigkeit vom Datum der Markteinführung des Elektrogerätes mitteilen, wer verpflichtet ist, die Entsorgung dieses Elektrogeräts zu bezahlen. Informationen zur Entsorgung in anderen Ländern außerhalb der Europäischen Union. Das oben aufgeführte Symbol gilt nur in den Ländern der Europäischen Union. Holen Sie für die richtige Entsorgung elektrischer und elektronischer Geräte detaillierte Informationen bei Ihren Behörden oder beim Verkäufer des Geräts ein.

A CSOMAG TARTALMA

Niceboy HIVE Pods 3 Pro fülhallgató

Töltőtök

Tartalék fülhallgató harangok

USB-C töltőkábel

Kézikönyv

A TERMÉK LEÍRÁSA

1. Többfunkciós érintőgomb
2. LED visszajelző
3. Mikrofon
4. Töltő bemenet
5. Töltő LED visszajelző
6. USB-C töltő csatlakozó

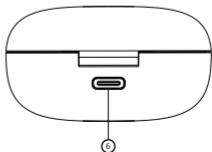
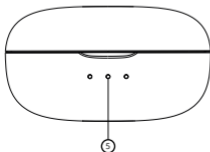
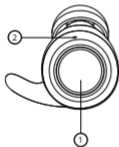

ELSŐ BEKAPCSOLÁS ÉS PÁROSÍTÁS

1. Vegyük ki mindkét fülhallgatót a csomagolásból, és távolítsuk el a töltő érintkezőt (4) védő matricákat!
2. Helyezzük mindkét fülhallgatót a töltőtokba, hogy töltődjenek! Töltés közben a LED jelzőfény pirosan világít, a teljes feltöltést elérve kialszik.
3. Vegyük ki a fülhallgatókat a tokból! Önműködően bekapcsolnak és összepárosítják magukat.
4. Miután az egyik fülhallgató állapotjelző LED-je (2) kéken villogni kezd, a fülhallgató készen áll a Bluetooth-eszközhöz való csatlakozásra.
5. Nyissuk meg a Bluetooth beállításokat a készüléken és az elérhető eszközök listájáról válasszuk a „Niceboy HIVE Pods 3 Pro” fülhallgatót!
6. A sikeres párosításra hangjelzés figyelmeztet, és a LED-ek (2) kialszanak.

Egy korábban már párosított eszköz újbóli csatlakoztatása során elegendő a fülhallgatókat kivenni a tokból. Automatikusan bekapcsolnak és csatlakoznak a berendezéshez.

BE- ÉS KIKAPCSOLÁS

A fülhallgatók bekapcsolásához elég, ha elővesszük azokat a töltőtokból, az esetleges kézi bekapcsoláshoz nyomjuk le és tartjuk lenyomva mindkét fülhallgató többfunkciós gombját! A kikapcsoláshoz elég, ha visszahelyezzük a fülhallgatókat a töltőtokba. Maguktól kikapcsolnak és megszakítják a kapcsolatot a berendezéssel. A fülhallgató akkor van helyesen behelyezve a tokba, hogyha a jelzőlámpa (2) pirosan világít. Ha a fülhallgató 100%-osan feltöltődött, a lámpa lekapcsol. A fülhallgatókat úgy is ki lehet kapcsolni, hogyha lenyomjuk és kb. 4 másodpercig nyomva tartjuk a többfunkciós gombot. Az energia-megtakarítás érdekében a fülhallgatók 5 perc inaktivitás után automatikusan kikapcsolnak.

TÖBBFUNKCIÓS GOMB - ALAPMŰVELETEK

Bármelyik gombot megnyomva - lejátszás/szünet, hívás fogadása/befejezése
Jobb gombot kétszer megnyomva - hangerő növelése egy fokozattal
Bal gombot kétszer megnyomva - hangerő csökkentése egy fokozattal
Jobb gombot 2 másodpercig lenyomva - következő szám, hívás elutasítása
Bal gombot 2 másodpercig lenyomva - előző szám, hívás elutasítása
Jobb gomb háromszor megnyomva - játékmód be- és kikapcsolása
Bal gomb háromszor megnyomva - Siri / Google Asszisztens aktiválása

JÁTÉKMÓD

A fülhallgató rendelkezik rendkívül rövid késleltetésű játékmóddal.
A játékmód a jobb oldali multifunkciós gomb háromszori rövid megnyomásával aktiválható. Ez az üzemmód nagyobb energiafogyasztással jár.

A TÖLTŐTOK FELTÖLTÉSE

A fülhallgató első használata előtt javasolt az akkumulátort teljesen feltölteni.
A fülhallgatót a mellékelt USB-C kábellel és egy tetszőleges 5V-os és 1A-os hálózati adapterrel tölthetjük fel, vagy számítógép USB csatlakozójáról, Powerbankról, stb. Csatlakoztassuk a töltőkábelt a töltőtök USB-C portjához (6)! Töltés közben a LED-ek (5) villognak, teljes feltöltés után 10 percig világítanak, majd kialszanak. Vezeték nélküli töltéshez bármely Qi tanúsítvánnyal rendelkező töltő használható.

GYÁRI BEÁLLÍTÁSOK VISSZAÁLLÍTÁSA

1. Csatlakoztassa le és távolítsa el a fülhallgatót az összes korábban párosított eszköztől!
2. Győződjön meg arról, hogy mindkét fülhallgató töltési állapotban van. Eközben tartsa lenyomva mindkét fülhallgató gombját 10 másodpercig, amíg a kék és a piros jelzőfény villogni kezd, ami azt jelenti, hogy az alapbeállítások visszaállítás sikeres volt

MŰSZAKI ADATOK

Bluetooth:	5.0
Támogatott Bluetooth profilok:	HFP, HSP, A2DP, AVRCP
Támogatott kodekek:	AAC, SBC
Védettségi fokozat:	IP55
Hatósugár:	10m
Frekvencia:	20Hz -20kHz
Impedancia:	16Ω
Érzékenység:	94 db ± 3 dB
Hangszóró:	6 mm
Fülhallgatók akkumulátorkapacitása:	2 x 50 mAh
Töltőtök akkumulátorkapacitása:	470 mAh

Az RTB Media s.r.o. ezúton kijelenti, hogy az HIVE PODS 3 PRO típusú rádióberendezés megfelel a 2014/53/EU, 2014/30/EU, 2014/35/EU és a 2011/65/EU irányelveknek. Az EU megfelelési nyilatkozat teljes szövege elérhető az alábbi honlapon: <https://niceboy.eu/cs/podpora/prohlaseni-oshode-mM38CtmYvX693lHvu4CWpk3yJGrvnc>

ELEKTROMOS ÉS ELEKTRONIKUS KÉSZÜLÉKEK MEGSEMMSÍTÉSÉRE VONATKOZÓ FELHASZNÁLÓI TÁJÉKOZTATÓ (HÁZTARTÁSOK)



A terméken vagy a kísérődokumentumokban feltüntetett szimbólum azt jelenti, hogy a használt elektromos vagy elektronikus termékeket tilos háztartási hulladékként megsemmisíteni. Megfelelő ártalmatlanítása céljával a terméket térítésmentesen adja le a célra kijelölt gyűjtőhelyen. A termék előírászerű megsemmisítésével értékes természeti forrásokat óvhat meg, és megelőzheti a nem megfelelő hulladékkezelés környezetre, valamint az emberi egészségre potenciálisan kifejtett negatív hatásait. További tájékoztatást az illetékes önkormányzati szervektől, vagy a legközelebbi gyűjtőhelyen kérhet. Az ilyen típusú hulladékok nem megfelelő ártalmatlanítása esetén a nemzeti jogszabályokkal összhangban bírságok kivetésére kerülhet sor. Elektromos és elektronikus berendezések megsemmisítésére vonatkozó felhasználói tájékoztató

(Vállalati és kereskedelmi célú felhasználás)

A vállalati és kereskedelmi céllal használt elektromos és elektronikus berendezések megfelelő ártalmatlanításához vegye fel a kapcsolatot a termék gyártójával vagy importőrével. Ő tájékoztatni fogja az elektromos készülék ártalmatlanításának forgalomba hozatali időponttól függő megfelelő módjáról, valamint arról, hogy ki köteles az elektromos készülék ártalmatlanítását finanszírozni. Tájékoztatás Európai Unión kívüli más országokban végzett ártalmatlanításról. A fenti szimbólum kizárólag az Európai Unió tagállamaiban érvényes. Az elektromos és elektronikus készülékek helyes megsemmisítése tárgyában kérjen részletes tájékoztatást az illetékes szervektől vagy a termék forgalmazójától.

SADRŽAJI PAKETA

Slušalice Niceboy HIVE Pods 3 Pro
 Kutijica za punjenje
 Rezervne slušalice
 Kabel za punjenje USB-C
 Priručnik

OPIS PROIZVODA

1. Višefunkcijski dodirni gumb
2. LED
3. Mikrofon
4. Ulaz za punjenje
5. LED indikator punjenja
6. Priključak za punjenje USB-C

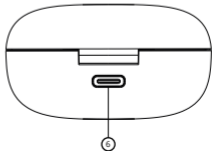
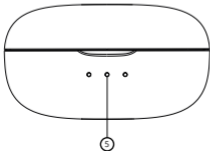
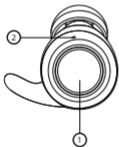

PRVO POKRETANJE I UPARIVANJE

1. Izvadite obje slušalice iz pakiranja i skinite naljepnice za zaštitu zatika za punjenje slušalica (4).
2. Stavite obje slušalice u kutijicu za punjenje i pustite da se napune. Tijekom punjenja LED indikator svijetli crveno i isključuje se po završetku punjenja.
3. Izvadite slušalice iz kutijice. Automatski će se uključiti i međusobno upariti.
4. Kada LED svjetlo na jednoj od slušalica (2) započne treperiti u plavoj boji, slušalice su spremne za spajanje na Bluetooth uređaj.
5. Otvorite postavke za Bluetooth na svom uređaju i potražite Niceboy HIVE Pods 3 Pro na popisu dostupnih uređaja.
6. Uspješno uparivanje označit će zvučna obavijest i isključit će se LED svjetla (2).

Uređaj koji je već uparen ponovno možete spojiti tako da jednostavno slušalice izvadite iz kutijice. One će se automatski uključiti i spojiti na uređaj.

UKLJUČIVANJE I ISKLJUČIVANJE

Slušalice uključite tako da ih izvadite iz kutijice za punjenje ili ih ručno uključite tako da pritisnete i zadržite oba višefunkcijska gumba. Isključite ih tako da slušalice stavite u kutijicu za punjenje. Automatski će se isključiti i odspojiti od vašeg uređaja. Slušalice su pravilno stavljene u kutijicu kada oba LED svjetla (2) svijetle crveno. Kad su slušalice potpuno napunjene, isključuje se LED svjetlo. Slušalice možete isključiti i tako da oba višefunkcijska gumba pritisnete na pribl. 4 s. Slušalice se isključuju nakon 5 minuta neaktivnosti radi uštede energije.

VIŠEFUNKCIJSKI GUMB - OSNOVNE KOMANDE

Jedan pritisak na bilo koji gumb – reprodukcija/pauza, prihvatanje/završavanje poziva

Dvostruki pritisak na desni gumb – povećavanje jačine zvuka za jednu razinu

Dvostruki pritisak na lijevi gumb – smanjenje jačine zvuka za jednu razinu

Pritisak i držanje desnog gumba na 2 sekunde – sljedeća pjesma, odbijanje poziva

Pritisak i držanje lijevog gumba na 2 sekunde – prethodna pjesma, odbijanje poziva

Trostruki pritisak na desni gumb – uključivanje/isključivanje načina rada za igru

Trostruki pritisak na lijevi gumb – uključivanje funkcije Siri / Google Assistant

NAČIN RADA ZA IGRU

Slušalice su opremljene i načinom rada za igru s vrlo malom odgodom zvuka.

Način rada za igru uključite tako da desni višefunkcijski gumb tri puta kratko pritisnete. Napominjemo da ovaj način rada troši više energije.

PUNJENJE KUTIJICE ZA PUNJENJE

Preporučujemo da, prije prve upotrebe slušalica, bateriju potpuno napunite.

Slušalice puniti s priloženim kabelom USB-C i bilo kojim strujnim adapterom 5 V/1 A ili preko USB priključka na računalu, prijenosnog punjača itd. Kabel za punjenje upokčajte u USB-C priključak (6) na kutijici za punjenje. LED svjetla

(5) trepere dok se kutijica puni. Kad punjenje završi, svjetla će ostati uključena još 10 minuta i zatim će se isključiti. Kutijicu možete puniti i bežično preko bilo kojeg bežičnog punjača s potvrdom Qi.

TVORNIČKE POSTAVKE

1. Odspojite slušalice i uklonite ih s popisa uparenih uređaja. .
2. Uvjerite se da su obje slušalice u stanju punjenja. U međuvremenu, držite svaku slušalicu 10 sekundi dok ne zatreperi plavi i crveni indikator, što znači da je ponovno postavljanje uspješno.

SPECIFIKACIJE

Bluetooth:	5.0
Podržani profili Bluetooth:	HFP, HSP, A2DP, AVRCP
Podržani kodeci:	AAC, SBC
Oznaka kućišta:	IP55
Područje prijenosa:	10 m
Frekvencija:	20 Hz – 20 kHz
Impedancija:	16 Ω
Osjetljivost:	94 dB ± 3 dB
Zvučnik:	6 mm
Kapacitet baterije slušalice:	2x 50 mAh
Kapacitet kutijice za punjenje:	470 mAh

RTB Media s.r.o. ovime izjavljuje da je vrsta radijske opreme HIVE PODS 3 PRO u skladu s Direktivama 2014/53/EU, 2014/30/EU, 2014/35/EU i 2011/65/EU. Cijeli sadržaj Izjave o sukladnosti EU dostupan je na sljedećim web-mjestima: <https://niceboy.eu/cs/podpora/prohlaseni-o-shode-mM38CtmYvX693IHvuu4CWpk3vJGrvnc>

INFORMACIJE ZA KORISNIKA O NAČINU ZBRINJAVANJA ELEKTRIČNIH I ELEKTRONSKIH UREĐAJA (DOMĆINSTVA)



Simbol naveden na proizvodu ili u popratnoj dokumentaciji znači da je zabranjeno odlagati električne ili elektroničke proizvode zajedno s komunalnim otpadom. Pobrinite se za pravilnu likvidaciju otpada: dotrajali proizvod predajte besplatno u ovlašteni centar za skupljanje otpada. Propisnom likvidacijom dotrajalog proizvoda ćete doprinijeti očuvanju skupocjenih prirodnih izvora te prevenciji negativnih utjecaja na okoliš i ljudsko zdravlje zbog nepravilne likvidacije otpada. Za više informacija obratite se nadležnom lokalnom uredu ili mjestu zbrinjavanja. Nepravilno zbrinjavanje ove vrste otpada kažnjava se sukladno nacionalnim propisima. Informacije za korisnika o načinu zbrinjavanja električnih i elektronskih uređaja

(Poslovna uporaba)

Vezano za pravilno zbrinjavanje dotrajale električne/elektronske opreme za poslovnu upotrebu i upotrebu u tvorničkim pogonima obratite se proizvođaču ili uvozniku ovog proizvoda. Proizvođač će Vam pružiti informacije o načinu zbrinjavanja proizvoda i obavijestit će vas o tome tko je dužan osigurati zbrinjavanje ovog električnog uređaja ovisno o datumu uvođenja proizvoda na tržište. Informacije o zbrinjavanju dotrajalog proizvoda u ostalim zemljama (izvan EU). Gore navedeni simbol važi samo u Europskoj uniji. Za više informacija o pravilnom zbrinjavanju električnih i elektronskih uređaja se obratite prodavatelju ili dobavljaču.

ZAWARTOŚĆ OPAKOWANIA

Słuchawki Niceboy HIVE Pods 3 Pro
 Stacja ładująca
 Zapasowe końcówki douszne
 Kabel do ładowania USB-C
 Podręcznik użytkownika

OPIS PRODUKTU

1. Wielofunkcyjny przycisk dotykowy
2. Dioda LED
3. Mikrofon
4. Wejście ładowania
5. Wskaźnik nabijania z diodą LED
6. Port do ładowania USB-C

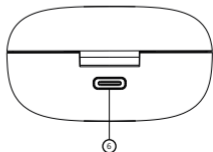
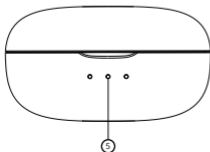
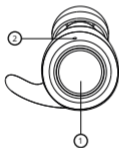

PIERWSZE URUCHOMIENIE I PAROWANIE

1. Wyjmij obie słuchawki z opakowania i usuń nalepki chroniące wtyki ładowania (4) na słuchawkach.
2. Włóż obie słuchawki do stacji ładującej i pozostaw do ładowania. Podczas ładowania wskaźnik LED świeci na czerwono, natomiast po pełnym naładowaniu dioda zgaśnie.
3. Wyjmij słuchawki ze stacji. Włączą się same i sparują ze sobą nawzajem.
4. Gdy na jednej ze słuchawek (2) dioda LED zacznie migać na niebiesko, słuchawki są gotowe do podłączenia do urządzenia Bluetooth.
5. Na swoim urządzeniu wybierz ustawienia Bluetooth i z listy dostępnych urządzeń wybierz „Niceboy HIVE Pods 3 Pro”.
6. Udane sparowanie zostanie potwierdzone sygnałem akustycznym i zgaśnięciem diod LED (2).

Przy ponownym podłączaniu do już raz sparowanego urządzenia wystarczy wyjąć słuchawki ze stacji. Włączą się automatycznie i połączą się z tym urządzeniem.

WŁĄCZANIE I WYŁĄCZANIE

Aby włączyć słuchawki wystarczy wyjąć je ze stacji ładowania lub włączyć je manualnie dłuższym wciśnięciem obu przycisków wielofunkcyjnych.

Aby wyłączyć słuchawki wystarczy umieścić je z powrotem w stacji ładowania. Same się wyłączą i odłączą od Twojego urządzenia. Słuchawki są poprawnie ułożone w stacji ładowania, kiedy dioda (2) świeci na czerwono. Po naładowaniu słuchawek do 100%, dioda zgaśnie. Słuchawki wyłącza się również długim wciśnięciem obu przycisków wielofunkcyjnych, tj. przez około 4 s. Słuchawki wyłączą się same po 5 minutach bezczynności z powodu oszczędności energii.

PRZYCISK WIELOFUNKCYJNY – PODSTAWOWE STEROWANIE

Pojedyncze wciśnięcie dowolnego przycisku – odtwarzanie/pauza,

odebranie/rozłączenie rozmowy telefonicznej

Dwukrotne wciśnięcie prawego przycisku – zwiększenie głośności

o jeden stopień

Dwukrotne wciśnięcie lewego przycisku – zmniejszenie głośności

o jeden stopień

Długie wciśnięcie prawego przycisku przez 2 sekundy – kolejna piosenka lub

odrzućcie przychodzącego połączenia

Długie wciśnięcie lewego przycisku przez 2 sekundy – poprzednia piosenka lub

odrzućcie przychodzącego połączenia

Trzykrotne wciśnięcie prawego przycisku – włączenie/wyłączenie trybu gry

Trzykrotne wciśnięcie lewego przycisku – aktywacja asystenta głosowego Siri /

Google Assistant

TRYB GRY

Słuchawki są wyposażone w tryb gry z bardzo krótkim opóźnieniem dźwięku.

Tryb gry można aktywować potrójnym krótkim wciśnięciem prawego przycisku wielofunkcyjnego.

W tym trybie należy liczyć się z większym zużyciem energii.

ŁADOWANIE STACJI ŁADOWANIA

Przed pierwszym użyciem słuchawek należy naładować baterię do pełna. Do

ładowania słuchawek należy używać załączonego kabla USB-C i dowolnego

adaptera sieciowego – napięcie i natężenie prądu 5 V / 1 A lub portu USB w

komputerze PC, powerbanku itp. Podłącz kabel ładowania do portu USB-C (6)

stacji ładowania. W trakcie ładowania diody (5) migają, natomiast po pełnym

naładowaniu zaświeca się na 10 minut, a następnie zgasną. Do ładowania bez-

przewodowego można użyć dowolnej ładowarki bezprzewodowej z certyfikacją

Qi.

USTAWIENIA FABRYCZNE

1. Odłącz słuchawki i usuń je z listy wszystkich sparowanych wcześniej urządzeń.
2. Upewnij się, że obie słuchawki są w stanie ładowania. W międzyczasie przytrzymać każdą ze słuchawek przez 10 sekund, aż wskaźniki niebieski i czerwony zaczną migać, co oznacza, że RESETOWANIE się powiodło.

DANE TECHNICZNE

Bluetooth:	5.0
Obsługiwane profile Bluetooth:	HFP, HSP, A2DP, AVRCP
Obsługiwane kodery-dekodery:	AAC, SBC
Stopień ochrony:	IP55
Zasięg:	10 m
Częstotliwość:	20 Hz-20 kHz
Impedancja:	16 Ω
Czułość:	94 db ± 3 dB
Głośnik:	6 mm
Pojemność baterii słuchawek:	2 x 50 mAh
Pojemność akumulatora stacji ładującej:	470 mAh

RTB Media s.r.o. niniejszym oświadcza, że typ urządzenia radiowego HIVE PODS 3 PRO jest zgodny z dyrektywami 2014/53/UE, 2014/30/UE, 2014/35/UE i 2011/65/UE. Pełny tekst deklaracji zgodności UE jest dostępny na poniższych stronach internetowych: <https://niceboy.eu/cs/podpora/prohlaseni-o-shode-mM38CtmYvX693lHvwu4CWpk3yJGrvnc>

INFORMACJA DLA UŻYTKOWNIKÓW DOTYCZĄCA UTYLIZACJI SPRZĘTU ELEKTRYCZNEGO I ELEKTRONICZNEGO (GOSPODARSTWA DOMOWE)



Symbol widniejący na produkcie albo w dokumentacji towarzyszącej oznacza, że zużytego sprzętu elektrycznego lub elektronicznego nie wolno likwidować wraz z odpadami komunalnymi. W celu prawidłowej utylizacji sprzętu należy oddać go w wyznaczonym punkcie zbiórki, gdzie zostanie on odebrany bezpłatnie. Prawidłowa utylizacja produktu pomaga zachować cenne zasoby naturalne i wspiera procesy zapobiegania potencjalnym ujemnym skutkom wobec środowiska i zdrowia człowieka, jakie mogłyby mieć miejsce w przypadku nieprawidłowej utylizacji odpadów. Po więcej informacji należy zwrócić się do lokalnego urzędu lub najbliższego punktu zbiórki. Nieprawidłowa utylizacja odpadów tego rodzaju może skutkować nałożeniem kar pieniężnych zgodnie z przepisami danego kraju. Informacje dla użytkowników dotyczące utylizacji sprzętu elektrycznego i elektronicznego.

(Firmy i przedsiębiorstwa)

W celu prawidłowej utylizacji sprzętu elektrycznego i elektronicznego używanego przez firmy i przedsiębiorstwa należy zwrócić się do producenta lub importera produktu. Udzieli on informacji na temat sposobów utylizacji produktu, a w zależności od daty wprowadzenia urządzenia elektrycznego do obrotu, poinformuje, na kim ciąży obowiązek finansowania utylizacji urządzenia elektrycznego. Informacje dotyczące utylizacji w pozostałych krajach, poza Unią Europejską. Powyższy symbol obowiązuje tylko w krajach Unii Europejskiej. Aby uzyskać szczegółowe informacje dotyczące utylizacji sprzętu elektrycznego i elektronicznego, należy zwrócić się do odpowiednich urzędów w Państwie kraju albo do sprzedawcy sprzętu.

VSEBINA EMBALAŽE

Slušalke Niceboy HIVE Pods 3 Pro
 Polnilna škatlica
 Nadomestni nastavki
 Polnilni kabel USB-C
 Priročnik

OPIS IZDELKA

1. Večfunkcijska tipka na dotik
2. LED-dioda
3. Mikrofon
4. Polnilni priključek
5. LED-indikator polnjenja
6. Polnilni vhod USB-C

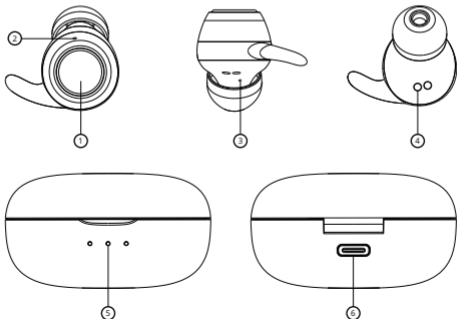

PRVI VKLOP IN SEZNANJANJE

1. Slušalki vzemite iz embalaže in odstranite nalepki za zaščito polnilnih nožic slušalk (4).
2. Slušalki položite v polnilno škatlico in ju pustite, da se polnita. Med polnjenjem LED-indikator sveti rdeče in ugasne po zaključku polnjenja.
3. Slušalki vzemite iz škatlice. Samodejno se bosta vklopili in se seznanili.
4. Ko LED-lučka na eni od slušalk (2) začne utripati modro, sta slušalki pripravljeni za povezavo z napravo Bluetooth.
5. Na napravi odprite nastavitve za Bluetooth in na seznamu razpoložljivih naprav poiščite Niceboy HIVE Pods 3 Pro.
6. Po uspešni seznanitvi se bo oglasilo zvočno opozorilo, LED-diodi (2) pa bosta ugasnili.

Če se želite znova povezati z že seznanjeno napravo, preprosto vzemite slušalki iz škatlice. Samodejno se bosta vklopili in povezali z napravo.

VKLOP IN IZKLOP

Za vklop slušalki preprosto vzemite iz polnilne škatlice ali pa ju vklopite ročno tako, da pritisnete in zadržite obe večfunkcijski tipki. Za izklop ju preprosto položite v polnilno škatlico. Samodejno se bosta izklopili in prekinili povezavo z napravo. Slušalki sta pravilno vstavljeni v škatlico, ko LED-diodi (2) zasvetita rdeče. Ko sta slušalki popolnoma napolnjeni, LED-diodi ugasneta. Slušalki lahko izklopite tudi tako, da pritisnete in približno 4 sekunde zadržite obe večfunkcijski tipki. Slušalki se po 5 minutah neaktivnosti izklopita, da prihranita energijo.

VEČFUNKCIJSKI TIPKI – OSNOVNO UPRAVLJANJE

Posamičen pritisk ene od tipk – predvajanje/premor, sprejem/konec klica

Dvojni pritisk desne tipke – povečanje glasnosti za eno stopnjo

Dvojni pritisk leve tipke – zmanjšanje glasnosti za eno stopnjo

Pritisk in pridržanje desne tipke za 2 sekundi – naslednja skladba, zavrnitev klica

Pritisk in pridržanje leve tipke za 2 sekundi – prejšnja skladba, zavrnitev klica

Trojni pritisk desne tipke – vklop/izklop igralnega načina

Trojni pritisk leve tipke – aktiviranje Siri / Google Assistant

IGRALNI NAČIN

Slušalke imajo igralni način z zelo nizko zakasnitvijo zvoka. Igralni način vklopite tako, da na kratko trikrat pritisnete desno večfunkcijsko tipko. Upoštevajte, da ta način porabi več energije.

POLNENJE POLNILNE ŠKATLICE

Pred prvo uporabo slušalk priporočamo, da popolnoma napolnite baterijo.

Za polnjenje slušalk uporabite priloženi kabel USB-C in kateri koli napajalnik z napetostjo 5 V / 1 A ali pa vhod USB računalnika, prenosnega napajalnika itd.

Polnilni kabel priključite v vhod USB-C (6) polnilne škatlice. Med polnjenjem škatlice LED-diode indikatorja (5) utripajo. Po končanem polnjenju se prižgejo za 10 minut in nato ugasnejo. Škatlico lahko polnite tudi brezžično s katerim koli brezžičnim polnilnikom s certifikatom Qi.

TOVARNIŠKE NASTAVITVE

1. Slušalki odklopite in odstranite s seznama seznanjenih naprav. .
2. Obe slušalki vstavite v polnilno ohišje. Nato za 10 sekund pritisnite vsako slušalko, dokler ne utripata modra in rdeča lučka, kar pomeni, da je ponastavitev uspela.

SPECIFIKACIJE

Bluetooth:	5.0
Podprti protokoli Bluetooth:	HFP, HSP, A2DP, AVRCP
Podprti kodeki:	AAC, SBC
Razred zaščite ohišja:	IP55
Doseg prenosa:	10 m
Frekvenca:	20 Hz–20 kHz
Impedanca:	16 Ω
Občutljivost:	94 dB ± 3 dB
Zvočnik:	6 mm
Zmogljivost baterije slušalk:	2 x 50 mAh
Zmogljivost baterije polnilne škatlice:	470 mAh

RTB Media s.r.o. izjavlja, da je vrsta radijske opreme HIVE PODS 3 PRO skladna z direktivami 2014/53/EU, 2014/30/EU, 2014/35/EU in 2011/65/EU. Celotna vsebina ES izjave o skladnosti je na voljo na naslednji spletni strani: <https://niceboy.eu/cs/podpora/prohlaseni-o-shode-mM38CtmYvX693IHvu4CWpk3yJGrvnC>

INFORMACIJE ZA UPORABNIKE GLEDE ODSTRANJEVANJA ELEKTRIČNE IN ELEKTRONSKE OPREME (GOSPODINJSTVA)



Simbol, naveden na izdelku ali v spremni dokumentaciji, pomeni, da se rabljenih električnih ali elektronskih izdelkov ne sme odstranjevati skupaj z gospodinjskimi odpadki. Za pravilno odstranjevanje izdelka ga oddajte na določenih zbirnih mestih, kjer bo brezplačno sprejet. Pravilno odstranjevanje izdelka pomaga ohraniti dragocene naravne vire in pomaga pri preprečevanju morebitnih negativnih vplivov na okolje in človekovo zdravje, kar bi lahko bile posledice nepravilnega odstranjevanja odpadkov. Za podrobne informacije se obrnite na lokalne oblasti ali najbližje zbirno mesto. Pri nepravilnem odstranjevanju te vrste odpadkov se v skladu z nacionalnimi predpisi naložijo globe. Informacije za uporabnike glede odstranjevanja električne in elektronske opreme.

(Podjetniška in poslovna uporaba)

Za pravilno odstranjevanje električne in elektronske opreme za podjetniško in poslovno uporabo se obrnite na proizvajalca ali uvoznika izdelka. Ta vam posreduje informacije o načinih odstranjevanja izdelka in vam v odvisnosti od datuma, ko je bila električna oprema dana na trg, sporoči, kdo je dolžen financirati odstranjevanje električne naprave. Informacije za odstranjevanje v drugih državah zunaj Evropske unije. Zgoraj navedeni simbol velja samo v državah Evropske unije. Za pravilno odstranjevanje električne in elektronske opreme zahtevajte podrobne informacije pri vaših uradih ali pri prodajalcu naprave.

CONȚINUTUL PACHETULUI

Căști Niceboy HIVE Pods 3 Pro
Casetă de încărcare
Căști de rezervă
Cablul de încărcare USB-C
Manual

DESCRIEREA PRODUSULUI

1. Buton tactil multifuncțional
2. LED
3. Microfon
4. Intrare de încărcare
5. Indicator LED de încărcare
6. Port de încărcare USB-C

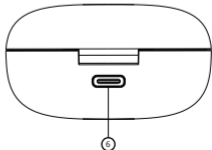
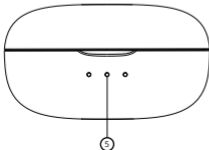
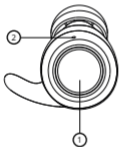

PRIMA PORNIRE ȘI ASOCIEREA

1. Scoateți ambele căști din pachet și îndepărtați autocolantele care protejează pinii de încărcare a căștilor (4).
2. Așezați ambele căști în caseta de încărcare și lăsați-le să se încarce. În timpul încărcării, indicatorul LED luminează roșu și se stinge după finalizarea încărcării.
3. Scoateți căștile din casetă. Se vor porni singure și se vor asocia automat între ele.
4. După ce LED-ul de pe una dintre căști (2) începe să se aprindă intermitent albastru, căștile sunt pregătite pentru conectarea la un dispozitiv Bluetooth.
5. Deschideți setările Bluetooth pe dispozitiv și căutați Niceboy HIVE Pods 3 Pro în lista dispozitivelor disponibile.
6. Asocierea reușită va fi anunțată printr-un mesaj acustic și LED-urile (2) se vor stinge.

Pentru a vă reconecta la un dispozitiv care a fost deja asociat, scoateți pur și simplu căștile din casetă. Vor porni și se vor conecta automat la dispozitiv.

PORNIREA ȘI OPRIREA

Pentru a porni căștile, pur și simplu scoateți-le din caseta de încărcare sau porniți manual prin apăsarea și menținerea ambelor butoane multifuncționale. Pentru a le opri, așezați pur și simplu căștile în caseta de încărcare. Acestea se vor opri și se vor deconecta automat de la dispozitivul dvs. Căștile sunt așezate corect în casetă când LED-ul (2) se aprinde în roșu. Când căștile sunt complet încărcate, LED-ul se stinge. De asemenea, puteți opri căștile apăsând și menținând ambele butoane multifuncționale timp de aproximativ 4 s. Căștile se opresc după 5 minute de inactivitate pentru a economisi energie.

BUTON MULTI-FUNCȚIONAL - COMENZI DE BAZĂ

O apăsare a oricărui buton - redare/pauză, acceptare/terminare apel

Apăsați de două ori pe butonul din dreapta - creșteți volumul cu un nivel

Apăsați de două ori pe butonul din stânga - reduceți volumul cu un nivel

Țineți apăsat butonul din dreapta timp de 2 secunde - melodia următoare, respingeți apelul

Țineți apăsat butonul din stânga timp de 2 secunde - melodia anterioară, respingeți apelul

Apăsați de trei ori butonul din dreapta - activați/dezactivați modul de joc

Apăsați de trei ori pe butonul din stânga - activați Siri/Google Assistant

MOD DE JOC

Căștile au un mod de joc cu o întârziere audio foarte mică. Activați modul de joc apăsând scurt butonul multifuncțional din dreapta de trei ori. Rețineți că acest mod consumă mai multă energie.

ÎNCĂRCAREA CASETEI DE ÎNCĂRCARE

Înainte de a utiliza căștile pentru prima dată, vă recomandăm să încărcați complet bateria. Încărcați căștile utilizând cablul USB-C inclus și orice adaptor de alimentare 5 V 1 A sau un port USB de pe un computer, baterie externă etc. Conectați cablul de încărcare în portul USB-C (6) de pe caseta de încărcare. LED-urile (5) clipește în timp ce cutia se încarcă. După finalizarea încărcării, acestea se vor aprinde timp de 10 minute, apoi se vor opri. De asemenea, puteți încărca caseta fără fir folosind orice încărcător wireless cu certificare Qi.

SETĂRILE DIN FABRICĂ

1. Deconectați și scoateți căștile din lista tuturor dispozitivelor asociate. .
2. Asigurați-vă că ambele căști sunt în starea de încărcare. În acest timp, țineți apăsat pe fiecare cască pentru 10 secunde până când indicatoarele albastru și roșu clipească, ceea ce înseamnă că RESET-ul a reușit.

SPECIFICAȚII

Bluetooth:	5.0
Profiluri Bluetooth acceptate:	HFP,HSP,A2DP,AVRCP
Codecuri acceptate:	AAC, SBC
Evaluarea carcasei:	IP55
Gama de transmisie:	10 m
Frecvență:	20 Hz-20 kHz
Impedanță:	16 Ω
Sensibilitate:	94 dB ± 3 dB
Difuzor:	6 mm
Capacitatea bateriei căștilor:	2x 50 mAh
Capacitatea bateriei casetei de încărcare:	470 mAh

RTB Media s.r.o. declară prin prezenta că tipul de echipament radio HIVE PODS 3 PRO este conform cu directivele 2014/53 / UE, 2014/30 / UE, 2014/35 / UE, și 2011/65 / UE. Conținutul complet al declarației de conformitate UE este disponibil pe următoarele pagini web: <https://niceboy.eu/cs/podpora/prohlaseni-o-shode-mM38CtmYvX693IHwvu4CWpk3vJGrvnc>

INFORMAȚII PENTRU UTILIZATORI PRIVIND LICHIDAREA ECHIPAMENTELOR ELECTRICE ȘI ELECTRONICE (GOSPODĂRII)



Simbolul prezentat pe produs sau din documentația însoțitoare înseamnă că produsele electrice și electronice uzate nu trebuie aruncate împreună cu celelalte deșeuri menajere. Pentru lichidarea corectă predați-l la centrele de colectare, unde vor fi primite gratuit. Prin lichidarea corectă a acestui produs ajutați la conservarea resurselor naturale valoroase și la prevenirea potențialelor efecte negative asupra mediului și sănătății umane, care ar fi fost rezultatul unei lichidări necorespunzătoare. Contactați autoritățile locale sau cel mai apropiat punct de colectare pentru detalii suplimentare. Lichidarea necorespunzătoare a acestui tip de deșeu poate fi amendată în acord cu reglementările naționale. Informații pentru utilizatori privind lichidarea echipamentelor electrice și electronice.

(Utilizarea în firme și comercială)

Pentru lichidarea corespunzătoare a produselor electrice și electronice pentru utilizatorii din firme și comerciali adresați-vă la producător sau importatorul acestui produs. El vă va oferi informații despre cum să lichidați produsul și, în funcție de data introducerii echipamentelor electrice pe piață, cine va fi obligat să finanțeze lichidarea acestor echipamente electrice. Informații privind lichidarea în alte țări din afara Uniunii Europene. Simbolul de mai sus este valabil numai în țările Uniunii Europene. Pentru eliminarea echipamentelor electrice și electronice, adresați-vă autorităților sau distribuitorului de echipamente pentru informații detaliate.

СОДЕРЖИМОЕ УПАКОВКИ

Наушники „Niceboy HIVE Pods 3 Pro“
 Зарядный футляр
 Запасные насадки в уши
 Зарядный кабель USB-C
 Руководство

ОПИСАНИЕ ИЗДЕЛИЯ

1. Многофункциональная сенсорная кнопка
2. Светодиод
3. Микрофон
4. Вход для зарядки
5. Светодиодный индикатор зарядки
6. Зарядный порт USB-C

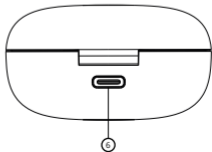
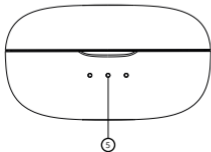
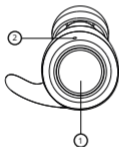

ПЕРВОЕ ВКЛЮЧЕНИЕ И СОПРЯЖЕНИЕ

1. Выньте оба наушника из упаковки и удалите наклейки, защищающие зарядные контакты (4) на наушниках.
2. Вложите оба наушника в зарядный футляр и зарядите их. Во время зарядки светодиодный индикатор светится красным цветом, после достижения полной зарядки он погаснет.
3. Выньте наушники из футляра. Они сами включатся и соединятся в пару.
4. Когда светодиод на одном из наушников (2) начнет мигать синим цветом, наушники будут готовы к подключению к устройству Bluetooth.
5. Откройте на своем устройстве настройки функции Bluetooth и в перечне доступных устройств найдите „Niceboy HIVE Pods 3 Pro“
6. Акустический сигнал оповестит об успешном сопряжении, и светодиоды (2) погаснут.

При повторном подключении к уже сопряженному устройству достаточно лишь вынуть наушники из футляра. Они автоматически включатся и подключатся к устройству.

ВКЛЮЧЕНИЕ И ВЫКЛЮЧЕНИЕ

Для того чтобы включить наушники, достаточно вынуть их из зарядного футляра, либо вручную включить их долгим нажатием обеих многофункциональных кнопок. Чтобы выключить наушники, достаточно вложить их в зарядный футляр. Они сами выключатся и отсоединятся от Вашего устройства. Наушники правильно уложены в футляре, если диод (2) светится красным цветом. Если наушники заряжены на 100%, диод погаснет. Наушники также можно выключить долгим нажатием обеих многофункциональных кнопок на протяжении прилбл. 4 сек. Наушники сами выключатся после 5 минут бездействия для экономии энергии.

МНОГОФУНКЦИОНАЛЬНАЯ КНОПКА - ОСНОВНОЕ УПРАВЛЕНИЕ

Одно нажатие любой кнопки - воспроизведение / пауза, ответ на входящий звонок / завершение разговора

Двойное нажатие правой кнопки - увеличение громкости на один уровень

Двойное нажатие правой кнопки - уменьшение громкости на один уровень

Продолжительное нажатие правой кнопки на 2 секунды - следующая композиция, отклонение входящего звонка

Продолжительное нажатие левой кнопки на 2 секунды - предыдущая композиция, отклонение входящего звонка

Тройное нажатие правой кнопки - включение / выключение игрового режима

Тройное нажатие левой кнопки - активация голосового ассистента Siri / Google Assistant

ИГРОВОЙ РЕЖИМ

Наушники оснащены игровым режимом с очень короткой задержкой звука. Игровой режим активируется тремя короткими нажатиями правой многофункциональной кнопки. В этом режиме следует учитывать более высокий расход энергии.

ЗАРЯДКА ЗАРЯДНОГО ФУТЛЯРА

Перед первым использованием наушников рекомендуем полностью зарядить аккумулятор. Для зарядки наушников используйте прилагаемый кабель USB-C и любой сетевой адаптер с напряжением и силой тока на выходе 5 В / 1 А или USB-порт персонального компьютера, портативного зарядного устройства и т.п. Подключите зарядный кабель к порту USB-C (б) зарядного футляра. Во время зарядки диоды (5) мигают, после полной зарядки они зажгутся на 10 минут, а затем погаснут. Для беспроводной зарядки можно использовать любое беспроводное зарядное устройство с сертификатом Qi.

ЗАВОДСКАЯ НАСТРОЙКА

1. Отключите и отсоедините наушники от всех сопряженных ранее устройств.
2. Убедитесь, что оба наушника заряжаются. В это время нажимайте на каждый наушник в течение 10 секунд до тех пор, пока синий и красный индикаторы не начнут мигать, свидетельствуя об успешной ПЕРЕЗАГРУЗКЕ.

СПЕЦИФИКАЦИЯ

Bluetooth:	5.0
Поддерживаемые профили Bluetooth:	HFP, HSP, A2DP, AVRCP
Поддерживаемые кодеки:	AAC, SBC
Степень защиты:	IP55
Радиус передачи:	10 м
Частота:	20 Гц - 20 кГц
Полное сопротивление:	16 Ом
Чувствительность:	94 ± 3 дБ
Репродуктор:	6 мм
Емкость аккумулятора наушников:	2 x 50 мА.ч.
Емкость аккумулятора зарядного футляра:	470 мА.ч.

Настоящим компания „Медиа с.р.о.“ заявляет, что тип радиооборудования NIVE PODS 3 PRO соответствует требованиям директив 2014/53/EU, 2014/30/EU, 2014/35/EU и 2011/65/EU. Полный текст декларации о соответствии нормам ЕС Вы найдете на интернет-сайте по адресу: <https://niceboy.eu/cs/podpora/prohlaseni-o-shode-mM38CtmYvX693IHvuu4CWpk3vJGrnC>

ИНФОРМАЦИЯ ДЛЯ ПОЛЬЗОВАТЕЛЕЙ ПО УТИЛИЗАЦИИ ЭЛЕКТРИЧЕСКОГО И ЭЛЕКТРОННОГО ОБОРУДОВАНИЯ (ДЛЯ ЧАСТНЫХ ПОЛЬЗОВАТЕЛЕЙ)



Такой знак на изделии или в сопровождающей документации означает, что по окончании срока службы электрические и электронные изделия не могут быть утилизированы вместе с бытовыми отходами. Их необходимо сдать в специальные пункты по утилизации, куда они принимаются бесплатно.

Обеспечив правильную утилизацию такого изделия, Вы сможете сохранить ценные природные ресурсы и предотвратить возможные негативные последствия для окружающей среды и здоровья людей, которые могут быть вызваны неправильным обращением с отходами. Свяжитесь с местными властями или ближайшим пунктом сбора отходов для получения дополнительной информации. Неправильная утилизация этого типа отходов может повлечь за собой штрафные санкции в соответствии с национальными правовыми нормами.

ИНФОРМАЦИЯ ДЛЯ ПОЛЬЗОВАТЕЛЕЙ ПО УТИЛИЗАЦИИ ЭЛЕКТРИЧЕСКОГО И ЭЛЕКТРОННОГО ОБОРУДОВАНИЯ (ДЛЯ ЮРИДИЧЕСКИХ ЛИЦ И ПРОМЫШЛЕННЫХ ПРЕДПРИЯТИЙ)

С целью правильной утилизации электрического и электронного оборудования в рамках корпоративного и промышленного использования обратитесь к производителю или импортеру оборудования, который предоставит Вам информацию о том, как утилизировать данное изделие, и, в зависимости от даты его размещения на рынке, сообщит, кто обязан финансировать утилизацию этого электрического оборудования.

Информация об утилизации в других странах за пределами Европейского союза.

Указанный выше знак действует только в странах Европейского союза. Для правильной утилизации электрического и электронного оборудования запросите подробную информацию у Ваших властей или у продавца оборудования.

niceboy[®]

Importer to EU: RTB media s.r.o., 5. Kvetna 1746/22
Praha 4, 140 00, Czech Republic, ID: 294 16 876
Made in China.

